

FICHA TÉCNICA

SIGN 001
0.36W | 0.72W | 1.08W

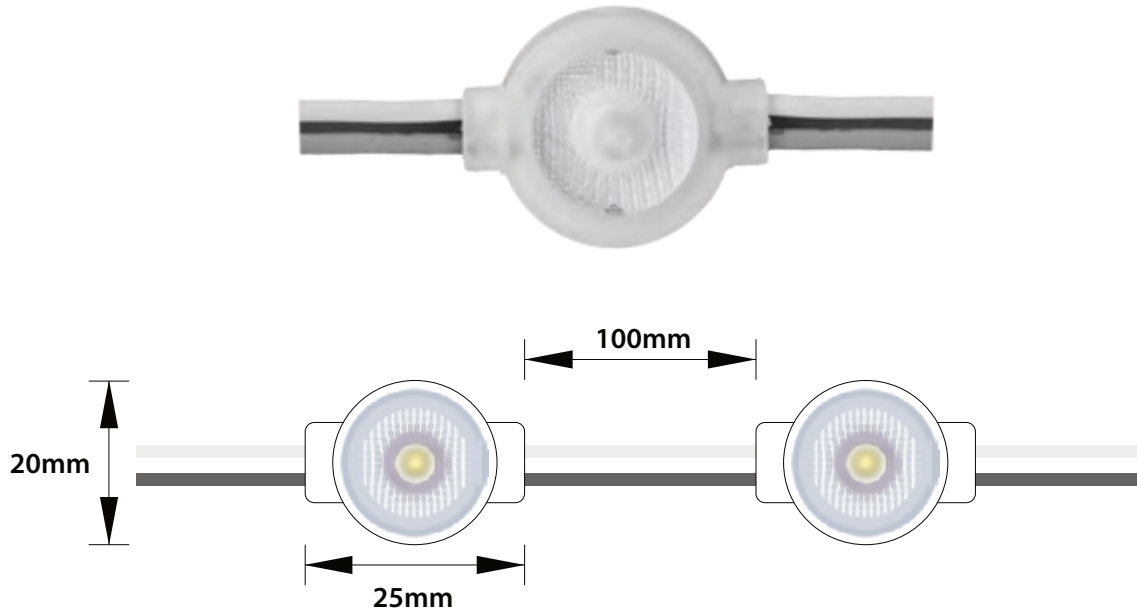



SIGN 001 0.36W



Módulo LED com uma estupenda eficiência (180lm/W), para aplicação em espaços de dimensões reduzidas.

(ENG) LED module with stupendous efficiency (150lm/W), for application in small spaces.

(FR) Module LED avec une efficacité prodigieuse (150lm/W), pour une application dans de petits espaces.

Referência Reference / Référence	Temperatura de cor Color temperature / Température de couleur	Potência Rated power / Puissance nominale	Intensidade luminosa (lm) Light Intensity / Intensité lumineuse
SIGN-001-036W-C	● 6500k	0.36W	65 lm

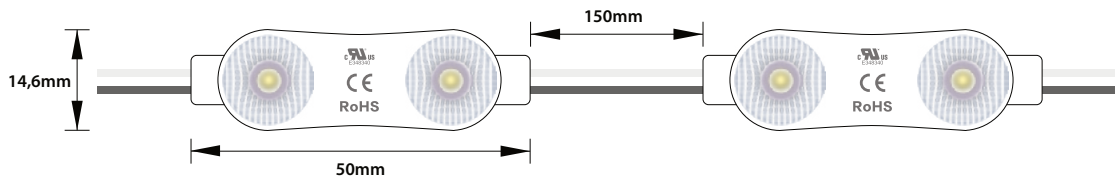

SIGN 001 072W

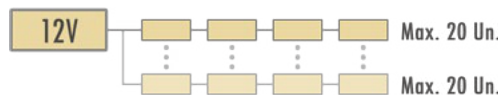

Módulo LED com uma estupenda eficiência (180lm/W) e com dimensões compactas que facilitam o manuseamento e instalação.

(ENG) LED module with stupendous efficiency (180lm/W) and compact dimensions that facilitate handling and installation.

(FR) Module LED avec une efficacité prodigieuse (180lm/W) et des dimensions compactes qui facilitent la manipulation et l'installation.

Referência Reference / Référence	Temperatura de cor Color temperature / Température de couleur	Potência Rated power / Puissance nominale	Intensidade luminosa (lm) Light Intensity / Intensité lumineuse
SIGN-001-072W-C	● 6500k	0.72W	130 lm

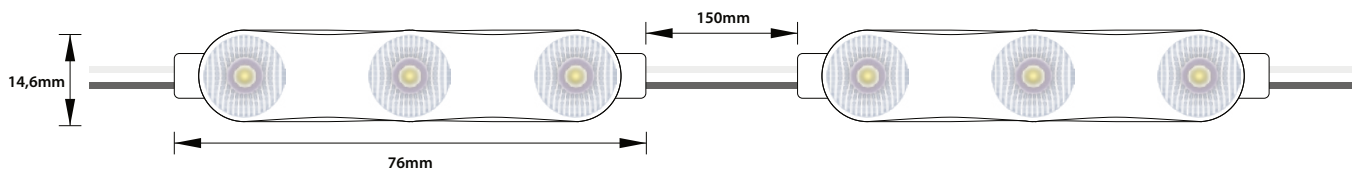

SIGN 001 108W

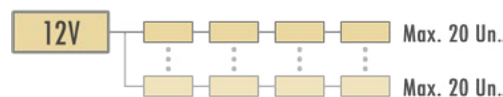

Módulo LED com uma estupenda eficiência (180lm/W), para aplicação em letras mono-bloco ou caixas de luz de grande dimensão.
 (ENG) LED module with a stupendous efficiency (180lm/W), for application in 3D channel letters or large light boxes.
 (FR) Module LED avec une efficacité prodigieuse (180lm/W), pour une application dans des lettres monoblocs ou de grands caissons lumineux.

Referência Reference / Référence	Temperatura de cor Color temperature / Température de couleur	Potência Rated power / Puissance nominale	Intensidade luminosa (lm) Light Intensity / Intensité lumineuse
SIGN-001-108W-C	● 6500k	1.08W	195 lm

Ficha Técnica
Technical Sheet
Fiche technique

Referência Reference / Référence	SIGN-001-036W-C	SIGN-001-072W-C	SIGN-001-108W-C
Potência Rated power / Puissance nominale	0.36W	0.36W	0.36W
Voltagem Voltage	12VDC	12VDC	12VDC
Intensidade luminosa (lm) Light Intensity / Intensité lumineuse	65 lm	130 lm	195 lm
Ângulo de abertura Opening angle / Angle d'ouverture	170º	170º	170º
Temperatura de cor Color temperature / Température de couleur	● 6500 K	● 6500 K	● 6500 K
Temperatura de funcionamento Operating temperature / Température de fonctionnement	- 25°C ~ 60°C	- 25°C ~ 60°C	- 25°C ~ 60°C
Dimensões (mm) Dimensions	25 x 20 x 10.3 mm	50 x 15 x 10.3 mm	76 x 15 x 10.3 mm
Espaçamento entre módulos (mm) Module spacing / Espacement entre les modules	100 mm	150 mm	150 mm
LED	2835	2835	2835
Controlo de Corrente Interno Internal Current Control / Contrôle de Courant Interne	✓	✓	✓
CRI	≥ 70	≥ 70	≥ 70
IP	IP67	IP67	IP67
Vida útil estimado (horas) Estimated LED lifespan (heures) / Durée de vie utile estimée (heures)	50 000h	50 000h	50 000h
Quantidade máxima de LEDs por linha (Un.) Maximum LEDs quantity in single chain / Nombre maximum de LEDs par chaîne	Max. 20 Un.	Max. 20 Un.	Max. 20 Un.
Anos de garantia Years Warranty / Années de garantie	5	5	5
Controlo de corrente Interno Internal Current Control / Contrôle de Courant Interne	Integrado / Integrated / Intégré	Integrado / Integrated / Intégré	Integrado / Integrated / Intégré

MEDIDAS

SIGN-001-036W-C

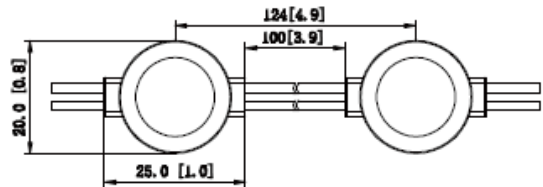
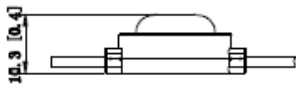

SIGN-001-072W-C

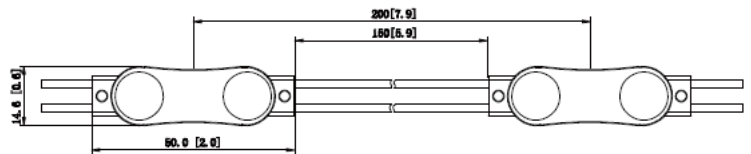

SIGN-001-108W-C

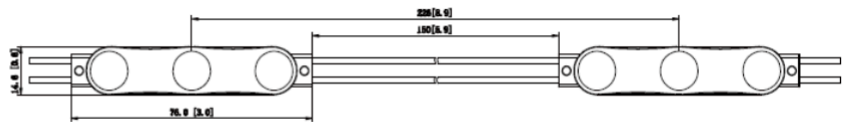
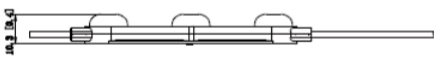

Ângulo de dispersão luminoso

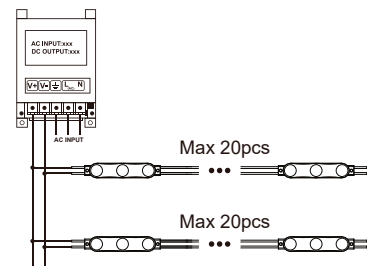
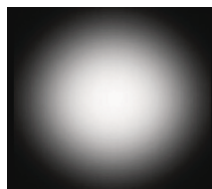
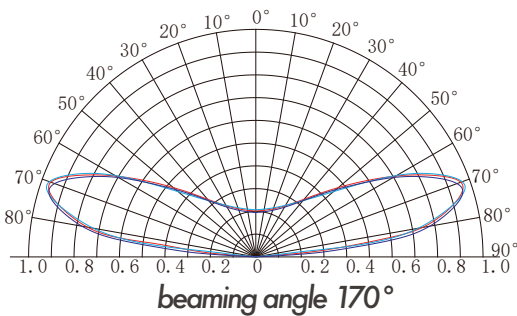

Referência para Sign001-108W-C

Profundidade(mm)	Distância(mm)	Densidade(pcs/m ²)	Iluminação(lux)	Efeito
Dz=60	Dx=130 Dy=100	77	5300	Uniforme
Dz=80	Dx=150 Dy=130	51	4700	Uniforme
Dz=100	Dx=170 Dy=150	39	4200	Uniforme
Dz=120	Dx=190 Dy=170	31	3500	Uniforme
Dz=140	Dx=190 Dy=170	31	3000	Uniforme

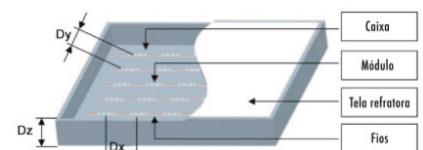

Dy- distância entre linhas de módulos
Dz- Profundidade da caixa
Dx- Profundidade entre módulos a partir do centro do módulo.

Guia de Instalação

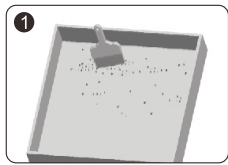

- Limpe o interior da caixa cuidadosamente. Passe um pano embebido em álcool etílico para evitar resíduos que impeçam a adesão da cola.

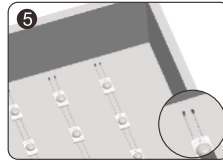

- Descame a extremidade do fio em 10 mm e coloque o conector de fios. Os conectores devem ser impermeáveis e anti-corrosão.

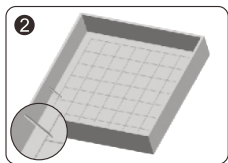

- Defina a zona de colocação dos módulos. Faça algumas marcações orientadoras.

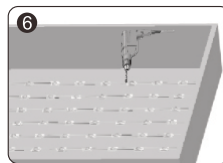

- Coloque os módulos na posição ideal e fixe-os com parafusos ou cola-e-veda, devendo ser aplicado na extremidade dos módulos.

⚠ Note: Evite danificar os cabos ao utilizar aparafusadoras.

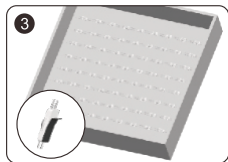

- Retire a película da cola, de cada módulo. Coloque os módulos no local correcto.

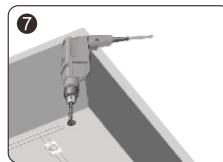

- Faça um buraco para passar o fio de alimentação para a parte traseira da caixa. Deve colocar uma proteção para evitar a entrada de água na caixa.

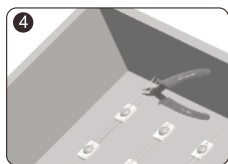

- Remova os módulos não necessários.
- ⚠ Nota: Faça o corte a meio do fio, entre módulos.

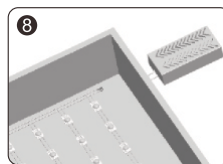

- Faça as ligações do cabo de alimentação à fonte de alimentação. Tenha em atenção a polaridade dos módulos e da fonte de alimentação.

Instruções e segurança

01. Não é permitido desmontar ou modificar o produto.
02. Não é permitida a instalação com a alimentação ligada.
03. Não é permitida a utilização de qualquer solvente químico orgânico.
04. Não é permitida a utilização de adesivos ácidos ou alcalinos. Na instalação, pode ser utilizado cola-e-veda neutro para efeitos de instalação, secando-o em ambiente aberto durante quatro horas.
05. Isolamento e prevenção da corrosão em todos os pontos de cablagem e extremidades dos fios é necessário.
06. Certifique-se de que o fio de alimentação tem diâmetro suficiente para que a tensão e as ligações fiquem corretamente ligadas antes de ligar a alimentação.
07. Este produto deve ser utilizado dentro de uma caixa, não o exponha em locais abertos.
08. A instalação e a manutenção devem ser efectuadas por instaladores profissionais.
09. Máximo de 20 unidades numa ligação em série, não coloque 21 ou mais, as ligações podem ter falhas catastróficas.
10. O fio de alimentação entre a fonte de alimentação e o módulo deve ser inferior a dois metros para manter o mesmo brilho em todas os módulos.
11. Localização inicial com fita adesiva 3M e, em seguida, fixar com parafusos / cola-e-veda.